

Cosmos®

KIPAS ANGIN MEJA - 7"
ELECTRIC DESK FAN - 7"



International Award
Frankfurt - Germany - Madrid - Spain

2in1 DESK FAN
WALL FAN

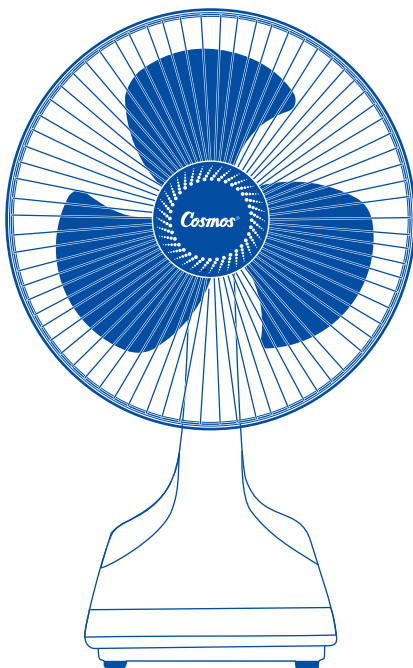

5 TAHUN
GARANSI
MOTOR



04-6292.2.80-2006
NRP: 206-027-090497
LSPR-001-IDN

1. FRONT GUARD
2. BLADE
3. REAR GUARD
4. OSCILLATION KNOB
5. REAR MOTOR COVER
6. STAND
7. SPEED SWITCH
8. AC CORD
9. MAT CASE ONLY
(*only for ONY type)
(*hanya pada tipe ONY)

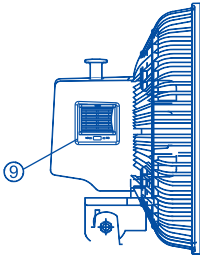
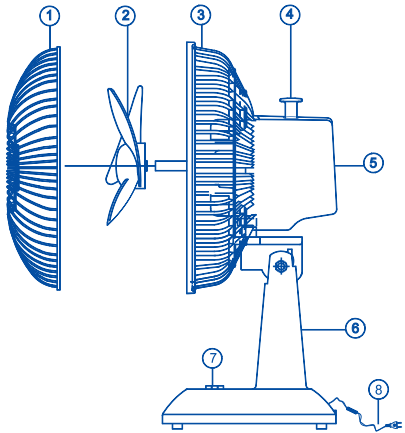

7-DHV ONY
7-LDA ONY

WIRING DIAGRAM

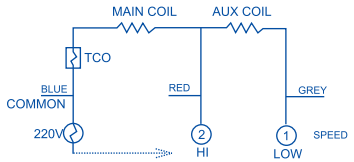

WIRING DIAGRAM 7-DHV & 7 LDA ONY

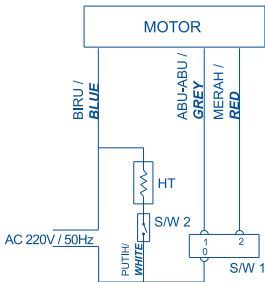

KETERANGAN :

- S/W 1 : TOMBOL KECEPATAN ANGIN / **SPEED SWITCH**
- S/W 2 : SAKLAR OBAT NYAMUK (HIDUP/MATI) / **MOSQUITO REPELLENT SWITCH (ON/OFF)**
- 0 : KIPAS TIDAK BERPUTAR / **OFF**
- 1 : LAMBAT / **SLOW**
- 2 : CEPAT / **FAST**
- HT : PEMANAS OBAT NYAMUK / **MOSQUITO REPELLENT HEATER**

Spesifikasi / Specification

Model	Tegangan/Frekuensi Voltage/Frequency (V)	Daya Masukan Input Power (W)	Arus Listrik Electric Current (A)	Putaran per Menit Rotation per Minute (r/min)	Kecepatan Angin Air Velocity (m/min)	Kabel AC AC Cord (mm)	Berat Weight (Kg)
7" KV	220 V~ /50Hz	22	0,15	2400	190	1500	1,314
7" TV	220 V~ /50Hz	22	0,15	2400	190	1500	1,303
7" KDU	220 V~ /50Hz	22	0,15	2400	190	1500	1,303
7" DHV	220 V~ /50Hz	22	0,15	2400	190	1500	1,268
7" DCP	220 V~ /50Hz	22	0,15	2400	190	1500	1,255
7" DHV ONY	220 V~ /50Hz	22	0,15	2400	190	1500	1,328
7" LDA	220 V~ /50Hz	22	0,15	2400	190	1500	1,185
7" LDA ONY	220 V~ /50Hz	22	0,15	2400	190	1500	1,250

Spesifikasi Pemanas Obat Nyamuk / Mosquito Repellent Heater Specification

Tegangan/ Frekuensi Voltage/Frequency	Daya Masukan Input Power	Arus Listrik Electric Current
220 V~ /50Hz	5 W	0.03 A

Petunjuk Keselamatan / Important Safeguards

- Jangan mengarahkan angin dari kipas langsung ke tubuh dalam waktu yang lama, terutama untuk orang sakit, bayi dan orang lanjut usia.
Do not direct the wind from the fan directly into the body for a long time, especially to unhealthy person, babies and elderlies.
- Jangan menggunakan kipas angin di depan tirai, karena dapat terhisap kipas angin.
Do not operate fan in front of curtains, because the curtains might get sucked in.
- Jangan memasukkan jari-jari tangan atau benda lain ke dalam guard karena dapat melukai jari tangan dan merusak blade.
Do not put fingers or any item into guard, because it can get hurt, and blades will be broken.
- Jangan menggunakan kipas angin pada:
Do not use the fan in these conditions:
 - Ruang dengan suhu 40°C
Room temperature is above 40° C
 - Dekat api, kompor gas atau tempat yang basah
Near fire, gas cooker, or wet place.
 - Tempat yang lembab
The room is damp.
 - Tempat yang banyak terdapat minyak, berdebu dan bahan kimia
Room is oily, dusty, or any chemical.
- Jangan membuka Guard saat kipas angin beroperasi
Do not open the guard when fan is on.
- Jangan menggunakan kipas angin ke sumber listrik yang lebih dari 220 V~ /50Hz.
Do not plug to electricity source other than 220 V~ /50Hz.
- Jangan memasang AC Cord ke stop kontak yang sudah rusak atau longgar.
Do not plug AC. Cord to damaged or spacious socket.
- Jangan menyemprotkan bahan kimia karena dapat menyebabkan kerusakan atau perubahan bentuk dari bahan plastik yang ada.
Do not spray any chemical as it may damage or deform the plastic.
- Jika tangan basah, jangan melepas AC cord yang terhubung dengan sumber listrik.
Never unplug the AC. Cord with wet hands.
- Jika kabel listrik atau tusuk kontak alat ini rusak, maka penggantian harus dilakukan oleh service center resmi Cosmos atau orang yang mempunyai keahlian sejenis untuk menghindari bahaya.
If the main cord or plug is damaged, it must be replaced by Cosmos or similarly qualified person in order to avoid a hazard.
- Cabut dari stopkontak bila alat tidak digunakan dan sebelum dibersihkan. Ketika meninggalkan walaupun sebentar, kabel harus selalu dicabut dari sumber listrik.
Unplug from outlet when not in use and before cleaning. When leaving even for only a short while, always unplug the appliance.
- Alat tidak digunakan untuk anak-anak atau orang dengan kemampuan fisik, indera atau kecakapan mental yang kurang atau kurang pengalaman dan pengetahuan, kecuali jika mereka diberikan pengawasan dan pengarahan.
This appliance is not intended for use by persons (including children) with reduced physical sensory or mental capabilities, or lack of experience and knowledge, unless they have been given supervision or instruction concerning use of the appliance by a person responsible for their safety.
- Anak-anak harus diawasi agar tidak bermain dengan alat ini.
Keep away from children.

Cara Pengoperasian / Operating the Fan

- Pasanglah AC.Cord (8) ke sumber listrik.
Plug the AC.Cord (8) to the electricity power.
- Tekan tombol kecepatan sesuai dengan besarnya angin yang diinginkan.
Push the speed switch as needed.
 - 0 > Kipas tidak berputar / **off**
 - 1 > Lambat / **slow**
 - 2 > Cepat / **fast**
- OSILASI / **OSCILLATION**
Tekanlah Oscillation Knob (4) ke bawah, agar kipas angin berosilasi (ke kiri dan ke kanan) untuk menghentikan osilasi, tarik Oscillation Knob ke atas.
Push Oscillation Knob (4), to operate oscillation (to left and to right) Pull it up to stop.
- PENGATURAN KIPAS ANGIN / **FAN HEAD ADJUSTMENT**
Kepala kipas angin dapat ditegakkan dan ditundukkan sesuai dengan keinginan (lihat gbr.b).
The head of the fan can be upright or bowed as needed (see picture b).
- PENGATURAN KIPAS ANGIN DINDING / **SET THE WALL FAN**
 - Jarak pemasangan paku baja di dinding
Gap between nails on the wall
 - Kemiringan paku baja terhadap dinding saat terpasang.
Declivity nails to the wall when installed.
 - Jarak kepala paku terhadap dinding.
Gap between head nails to the wall.
 - Jarak pemasangan paku khusus pada model 7 DHV dan 7 DHV ONLY.
Gap between nails for 7 DHV and 7 DHV ONLY model only.

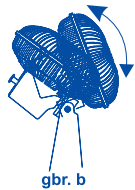

Tanda Batas Maksimum Desk Fan

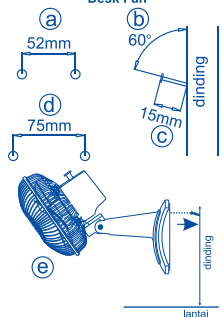

Petunjuk Penggunaan Obat Nyamuk / How to use the mosquito repellent

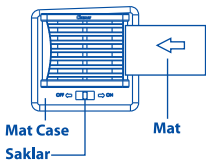

- Pasang AC.Cord ke sumber listrik.
Plug the AC.Cord to the electricity power.
- Masukkan kepingan Mat ke dalam Mat Case, kemudian atur saklar pada posisi ON (Obat nyamuk bekerja).
Insert the Mat piece inside the Mat Case then set the switch to the ON position (Mosquito repellent works).
- Jika ingin mematikan fungsi obat nyamuk, atur saklar pada posisi OFF.
If you want to turn of the mosquito repellent function, set the switch to the OFF position.
- Obat nyamuk bisa dioperasikan dengan keadaan Kipas Angin mati atau hidup.
The mosquito repellent can be operated whether the fan is on or off.
- Mat bisa dibeli di toko atau warung-warung terdekat.
Mat piece can be purchased in stores or stalls nearby.

Cara Mengganti Mat / Replacing Mosquito Repellent

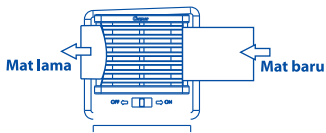

Masukkan Mat baru ke satu sisi, maka Mat lama akan keluar ke sisi yang lain
Insert the new Mat to one side, then the old Mat will come out to the other side

Matikan Kipas Angin apabila terjadi Hal-hal Sebagai berikut Turn off the Fan if These Conditions Apply



- Blade tidak berputar pada saat kipas angin dioperasikan.
Blade doesn't rotate when the fan is on.
- Blade berputar lambat (tidak normal).
Blade rotate very slow.
- Di sekitar kipas angin terdapat bau hangus.
Burnt smell around the fan.
- Motor panas atau keluar asap.
Motor temperature is high or there is smoke from the fan.
- Jika terjadi hal tersebut di atas kirim segera ke layanan Cosmos terdekat.
If the conditions apply, send to the nearest Cosmos service center immediately.

Cara Membersihkan dan Merawat / Cleaning and Maintenance

1. Lepaskan AC. Cord dari sumber listrik sebelum kipas angin dibersihkan. (lihat gambar A)
Unplug the AC. Cord before cleaning the fan. (see picture A)
2. Bersihkan bagian yang berdebu atau kotor dengan menggunakan kain lembab, lalu keringkan dengan kain yang lembut.
Clean the dusty or dirty parts with damp cloth, then dry with soft cloth.
3. Hindari cara membersihkan dengan menggunakan larutan yang mengandung tinner, bensin, minyak tanah dan sejenisnya ke komponen yang terbuat dari plastik, karena bisa merusaknya.
Avoid cleaning plastic components with any liquid contain thinner, gasoline, kerosene, because it will damage the parts.
4. Hindari percikan air terhadap komponen-komponen listrik kipas angin.
Avoid water splash to any electrical components.
5. Jagalah kipas angin ini agar tetap bersih dan penggunaan di tempat yang kering, di mana tidak terdapat kelembaban air.
Keep the fan clean and use it in dry place.
6. Teteskan minyak pelumas secukupnya (minimal 6 bulan sekali) ke motor bagian depan dan belakang (lihat gambar B) agar kipas angin bisa tahan lama.
Drop small amount of oil (at least once every six months) at the front and rear side of the motor (see picture B) to keep the fan in good condition.
7. Apabila kipas angin hendak disimpan dalam waktu lama bersihkan kipas angin terlebih dahulu, kemudian tutup dengan pembungkus plastik dan simpan di tempat kering dan aman.
If the fan is to be stored for a long period of time, clean it first then cover it with plastic and store in a dry and safe place.

CARA MELEPASKAN AC CORD DARI SUMBER LISTRIK Releasing the AC CORD from power outlet

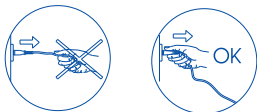

Gambar A
(Picture A)

BAGIAN YANG DITETESI MINYAK PELUMAS Lubrication points

